

**I**

La ringraziamo per averci accordato la Sua fiducia scegliendo i prodotti STERN PODIA.

I Suoi apparecchi sono stati progettati e realizzati per soddisfare le Sue esigenze attuali e, grazie alle caratteristiche progettuali potranno essere attualizzati in funzione delle sue nuove esigenze.

La invitiamo, prima della messa in funzione, a leggere con attenzione questo manuale e custodirlo accuratamente: ciò le consentirà di scoprire e sfruttare al meglio tutte le potenzialità delle Sue attrezzature e di mantenere inalterati nel tempo i livelli di prestazione, sicurezza ed affidabilità.

Sappia comunque di poter contare in ogni evenienza sulla professionalità del Concessionario S.M.D., sulla competenza dei suoi tecnici, nonché sulla nostra serietà di costruttori.

Le auguriamo cordialmente buon lavoro!

F

Nous vous remercions de nous avoir fait confiance en choisissant les produits STERN PODIA.

Votre équipement a été conçu et réalisé pour satisfaire vos besoins actuels, et grâce aux caractéristiques du projet peuvent s'adapter à vos nécessités futures.

Avant la mise en fonction, nous vous invitons à lire attentivement ce mode d'emploi et à le conserver soigneusement : Ce mode d'emploi vous permettra de découvrir et d'exploiter au mieux le potentiel de votre équipement Il Vous permettra en plus de conserver inaltéré dans le temps toutes ses performances, de sécurité et de fiabilité.

Toutefois sachez aussi que vous pouvez compter à tout moment sur le professionnalisme du Concessionnaire S.M.D., sur la compétence de ses techniciens et sur notre sérieux de constructeur.

Bon travail !

GB

Thank you for choosing STERN PODIA products.

The equipment you have purchased has been designed and manufactured to meet your present needs and, thanks to its in-built versatility and adaptability, your future needs too.

Before using this unit, it is good practice to read this handbook carefully and keep it safely.

Doing so will provide you with a full understanding of the unit, allow you to make the best use of its potentiality and maintain top-level performance, safety, and reliability throughout its working life.

And, whatever circumstances may arise, you can count on the professionalism of your S.M.D. dealer, the expertise of its technicians and our reliability as constructors.

We wish you all the best for your work!



PLEION X

INDICE

CARATTERISTICHE TECNICHE.....	Pag. 5
SIMBOLOGIA	Pag. 8
GENERALITÀ	Pag. 9
AVVERTENZE	Pag. 10
IDENTIFICAZIONE.....	Pag. 12
DIMENSIONI.....	Pag. 12
PEDALE DI COMANDO	Pag. 13
MEMORIZZAZIONE DI POSIZIONE	Pag. 14
WIRELESS SYSTEM	Pag. 15
ROTAZIONE.....	Pag. 16
GAMBIERE.....	Pag. 16
BRACCIOLI.....	Pag. 16
PULIZIA E DISINFEZIONE	Pag. 17
MANUTENZIONE ORDINARIA.....	Pag. 18
REGOLAZIONE DELLA FRIZIONE DELLE GAMBIERE.....	Pag. 18
DICHIARAZIONE DI CONFORMITÀ	Pag. 20

SOMMAIRE

CARACTERISTIQUES TECHNIQUES.....	Pag. 6
PICTOGRAMMES	Pag. 8
GENERALITES	Pag. 9
AVERTISSEMENTS.....	Pag. 10
IDENTIFICATION	Pag. 12
DIMENSIONS.....	Pag. 12
PEDALE	Pag. 13
MISE EN MEMOIRE D'UNCONFIGURATION.....	Pag. 14
WIRELESS SYSTEM	Pag. 15
ROTATION.....	Pag. 16
JAMBIERES.....	Pag. 16
ACCOUDOIRS.....	Pag. 16
NETTOYAGE ET DESINFECTION	Pag. 17
ENTRETIEN DE ROUTINE	Pag. 18
REGLAGE DU GLISSAGE JAMBIERES.....	Pag. 18
DECLARATION DE CONFORMITE	Pag. 20

TABLE OF CONTENTS

TECHNICAL SPECIFICATIONS.....	Page 7
KEY TO SYMBOLS.....	Page 8
GENERAL DESCRIPTION	Page 9
WARNINGS	Page 11
IDENTIFICATION	Page 12
DIMENSIONS.....	Page 12
FOOT CONTROL	Page 13
STORING POSITION	Page 14
WIRELESS SYSTEM	Page 15
ROTATION.....	Page 16
LEG-REST.....	Page 16
ARMREST.....	Page 16
CLEANING AND DISINFECTION	Page 17
ROUTINE MAINTENANCE.....	Page 18
LEG SUPPORT SLIDING ADJUSTMENT	Page 18
CONFORMITY DECLARATION	Page 20



● CARATTERISTICHE TECNICHE

Alimentazione elettrica	230 VAC monofase /50Hz
Voltaggio operativo	24 volt
Assorbimento	350VA
Fluttuazione della tensione di rete	+/- 10%
Fusibili di rete	n.2 (T.3,15A/250V)
Protezione elettrica	Classe I – Tipo B
Grado di protezione liquidi	IPX 0
Interruttore elettrico separato	Portata 16A/soglia di intervento 10ma
Carico nominale al sollevamento	190 Kg.
Carico max applicabile al gambale	Kg. 25
Carico max applicabile ai braccioli	Kg. 35 l'uno
Carico max applicabile allo schienale	Kg. 55
Temperatura ambiente di esercizio	10 / 35 °C
Temperatura ambiente di immagazzinamento & trasporto	-10°/70°C
Umidità di esercizio	45/90 %
Umidità di immagazzinamento & Trasporto	10/95 %
Pressione atmosferica d'esercizio	500 / 1060 mbar
Peso della poltrona	95 Kg
Dimensioni Poltrona (al suolo)	mm.740xmm.800xmm.1340(H).

I valori riferiti ai pesi sono indicativi e variano a seconda della configurazione



❶ CARACTERISTIQUES TECHNIQUES

Alimentation électrique	230 VAC monophasé/50Hz
Tension opérationnelle	24 volt
Absorption fauteuil	350VA
Fluctuation de la tension du réseau	+/- 10%
Fusibles sur le réseau	n.2 (T.3,15A / 250V)
Protection électrique	Classe I – TYPE B
Degré de protection liquides	IPX 0
Interrupteur électrique extérieur	Capacité 16A/seuil de déclenchement 10 mA
Charge nominale à la montée	190 Kg.
Charge supportée par la jambière	Kg.25
Charge supportée par l'accoudoir	Kg. 35
Charge supportée par le dossier	Kg. 55
Température dans le cabinet	10 / 35 °C
Température de stockage et de transport	-10 / 70 °C
Degré d'humidité dans le cabinet	45 / 90 %
Degré d'humidité de stockage et de transport	10 / 95 %
Pression atmosphérique de travail	500 / 1060 mbar
Poids du fauteuil	95 Kg.
Dimensions du fauteuil	mm.740xmm.800xmm.1340(H).









Les valeurs du poids sont indicatives et variantes selon la configuration.



GB TECHNICAL SPECIFICATIONS

Power supply	230 VAC single phase/50Hz
Operating voltage	24 volt
Podiatry chair absorption	350VA
Allowed mains voltage fluctuation	+/- 10%
Mains fuses	n.2 (T.3,15A - 250V)
Electrical protection rating	Class I –Type B
Liquids protection rating	IPX 0
Separate on-off switch	Capacity 16 A/ trip threshold 10 A
Rated lift capacity	190 Kg.
Leg-rest load capacity	Kg. 25 each
Armrest load capacity	Kg. 35 each
Backrest load capacity	Kg. 55
Operating temperature range	10 / 35 °C
Storage and transport temperature	-10 / 70 °C
Operating humidity range	45 / 90 %
Storage and transport humidity	10 / 95 %
Atmospheric pressure	500 / 1060 mbar
Podiatry chair weight	95 Kg
Podiatry chair dimensions	mm.740xmm.800xmm.1340(H).

Weights are indicative only and may vary according to the exact configuration.

I SIMBOLOGIA	F PICTOGRAMMES	GB KEY TO SYMBOLS	
Corrente alternata	Courant alternatif	Alternating Current	
Contatto di messa a terra	Contact de mise à terre	Earth connection	
Apparecchio di classe I -Tipo B	Appareil de classe I - Type B	Class 1 Type B Equipment	
Alta tensione (230 V)	Haute tension (230 V)	High Voltage (230 V)	
Acceso (connesso alla rete di alimentazione)	Allumé (connecté au réseau d'alimentation)	On (Connected to power supply)	
Spento (non connesso alla rete di alimentazione)	Eteint (déconnecté du réseau d'alimentation)	Off (disconnected from power supply)	
Leggere il manuale d'uso	Consulter le mode d'emploi	See the operating instructions	
ATTENZIONE, consultare il manuale d'uso prima dell'utilizzo	ATTENTION, consulter le mode d'emploi avant toute utilisation	WARNING: see operating instructions before use	
Conformità alla direttiva 2007/47/CEE "MEDICAL DEVICES"	En conformité avec la directive 2007/47/CEE "MEDICAL DEVICES"	Conforms to EEC Directive 2007/47/EEC "MEDICAL DEVICES"	
Servizio post-vendita (intervento che deve essere eseguito da personale tecnico qualificato)	Service après-vente (opération effectuée e uniquement par des techniciens qualifiés)	Customer Support Service (task to be done by qualified technical staff only)	S.P.V.

Parte sterilizzabile in autoclave	Pièce que l'on peut stériliser en autoclave	Part than can be sterilised in autoclave	
Smaltire secondo la legislazione vigente, in conformità alle disposizioni della direttiva RAEE. Per qualsiasi dubbio o chiarimento contattare SMD	Éliminer le produit conformément à la législation applicable. Si vous avez des questions ou des préoccupations s'il vous plaît contactez-SMD	Dispose of in accordance with applicable law. If you have any questions or concerns please contact SMD	
Lato superiore	Côté supérieur	Upper side	
Fragile	Fragile	Fragile	
Proteggere dalla pioggia	Protéger de la pluie	Protect from rain	

I simboli sull'apparecchio sono riferiti alla norma IEC 601.1 ed alla norma ISO 9687.

Les pictogrammes qui se trouvent sur l'appareil se réfèrent à la norme IEC 601.1 et à la norme ISO 9687.

The symbols that appear on the equipment comply with IEC 601.1 and ISO 9687 standards.

GENERALITÀ

- Assicurarsi che la superficie di appoggio della poltrona sia pulita, piana e integra.
- Mantenere costantemente pulita la base onde evitare l'accumulo di detriti organici all'interno del carter e conseguenti emanazioni maleodoranti.
- Evitare il versamento di liquidi di qualsiasi natura sulla base; nel caso di versamenti accidentali procedere all'asciugatura appena possibile.

GENERALITES

- S'assurer que la surface d'appui du fauteuil soit propre, plate et intacte
- Garder constamment propre la base dans le but d'éviter l'accumulation de déchets organiques à l'intérieur du carter pouvant dégager odeurs désagréables.
- Éviter le versement de liquides sur la base ; dans le cas de versement accidentel, essayer d'urgence.

GENERAL INSTRUCTIONS

- Make sure that the chair is installed on a horizontal plane.
- Keep the base constantly clean to avoid accumulation of organic deposits within the coverings and consequent stinking odours.
- Absolutely avoid pouring of liquids onto the base; in case of accidental pouring, dry as soon as possible.

I AVVERTENZE

Destinazione d'uso:

Dispositivo utilizzato dal podologo per il supporto del paziente nel corso di interventi ambulatoriali. La poltrona è studiata e realizzata per intervenire su pazienti di ogni età.

La poltrona non può essere impiegata in presenza di miscele di gas anestetico infiammabile.

Nel trattamento di pazienti con cardio stimolatore o dispositivi simili, l'operatore dovrà intervenire con le dovute precauzioni. A tal proposito riferirsi alla letteratura specifica in materia.

Non superare i carichi indicati nella sezione "Caratteristiche tecniche".

Non rimuovere le etichette poste sul dispositivo. Nel caso si dovessero deteriorare provvedere alla loro sostituzione.

Alimentazioni:

Assicurarsi che l'alimentazione elettrica delle apparecchiature sia dotata di interruttore magnetotermico differenziale esterno con portata di 16A e soglia di intervento di 10 ma; assicurarsi che la poltrona abbia alimentazione dedicata; assicurarsi che la rete elettrica di alimentazione sia munita di adeguata ed efficiente messa a terra e che l'esecuzione dell'impianto rispetti la legislazione vigente

Clima:

In condizioni climatiche estreme (caldo, freddo, umidità), dopo aver tolto la poltrona dall'imballo, è consigliabile lasciare trascorrere qualche ora prima dell'accensione tale precauzione consentirà di eliminare l'eventuale condensa formatasi all'interno dell'imballo.

Precauzioni

Il dispositivo necessita di particolari precauzioni riguardanti l'EMC e deve essere installato e messo in servizio in conformità alle informazioni sulla EMC contenute nel presente documento.

Gli apparecchi di radiocomunicazione portatili possono influenzare il funzionamento del dispositivo.

Utilizzare solo gli accessori specificati nel presente documento al fine di garantire il mantenimento delle caratteristiche EMC del dispositivo.

Non utilizzare il dispositivo vicino ad altri dispositivi per evitare reciproche interferenze.

Attenzione, il collegamento dell'apparecchio elettrico ad una presa multipla porta alla creazione di un SISTEMA EM, e da tale situazione può derivare un ridotto livello di sicurezza. Per quanto riguarda le prescrizioni applicabili al SISTEMA EM, l'organizzazione responsabile deve fare riferimento alla presente Norma.

S.M.D. fornirà su richiesta gli schemi dei circuiti, l'elenco dei componenti, le descrizioni, le istruzioni di taratura, o altre informazioni che assistano il personale di assistenza tecnica nelle fasi di installazione o riparazione da esso effettuabili.

Attenzione qualora si riscontrassero delle fessurazioni o screpolature sul cavo di alimentazione o lo stesso fosse in parte reciso, far svolgere l'attività di sostituzione da parte del personale di assistenza tecnica qualificato da S.M.D.

La S.M.D. declina ogni responsabilità per gli eventuali danni derivanti dalla inosservanza delle avvertenze e delle istruzioni contenute nel presente manuale.

F AVERTISSEMENTS

Emploi :

Dispositif utilisé pour soutenir le patient lors d'interventions dans le cabinet de podologie. Le fauteuil est conçu et réalisé pour effectuer des interventions sur des patients de tous âges.

Il est interdit d'utiliser le fauteuil en présence de mélanges de gaz anesthésique inflammable.

Pour le traitement de patients ayant un stimulateur cardiaque ou bien un appareil similaire l'opérateur devra intervenir en adoptant les précautions nécessaires. Consulter à ce propos la documentation spécifique.

Ne jamais dépasser les charges qui sont indiquées dans la section "Caractéristiques techniques".

Ne jamais enlever les étiquettes qui se trouvent sur le dispositif. Les remplacer lorsqu'elles s'avèrent abîmées.

Alimentations :

S'assurer que l'alimentation électrique des appareils est bien munie d'un interrupteur magnétothermique différentiel extérieur d'une capacité de 16 A et avec un seuil de déclenchement de 10mA.

S'assurer que le fauteuil soit alimenté séparément.

S'assurer que le réseau électrique d'alimentation du fauteuil est pourvu d'une mise à la terre efficace et que l'installation a été conçue en conformité avec les lois en vigueur.

Climat :

Dans des conditions climatiques extrêmes (chaud, froid, humidité) après le déballage du fauteuil, on conseille d'attendre quelques heures avant l'allumage ; une telle précaution permet d'éliminer la condensation éventuellement présente dans l'emballage.

Précautions à prendre

L'appareil nécessite des précautions particulières concernant la compatibilité électromagnétique et doit être installé et mis en service conformément aux informations CEM contenues dans ce document.

Les appareils portables peuvent affecter le fonctionnement de l'appareil.

Utilisez uniquement les accessoires spécifiés dans ce document afin d'assurer le maintien de la performance EMC de l'appareil.

Ne pas utiliser en combinaison avec d'autres appareils à proximité pour éviter les interférences mutuelles.

Attention à la connexion de la bande d'énergie électrique conduit à la création d'un SYSTÈME EM, et cette situation peut entraîner une diminution du niveau de sécurité. En ce qui concerne le régime applicable aux exigences EM l'organisation responsable doit se référer à cette norme.

S.M.D. fournira des schémas sur demande, la liste des pièces, des descriptions, instructions d'étalonnage ou d'autres informations pour aider le personnel du service technique lors de l'installation ou de la réparation.

En cas de coupage ou fissures sur le câble d'alimentation, faire exploiter l'intervention par le personnel du SAV qualifié par SMD.

S.M.D. décline toute responsabilité en cas de dommages dus à l'inobservation des prescriptions et des instructions contenues dans ce document.

**GB WARNINGS****Purpose of the chair**

Device used for patient support during podiatry interventions. These chairs have been designed and constructed for the use with patients of all ages.

Neither the podiatry unit nor the podiatry chair can be used in presence of flammable anaesthetic gas mixtures.

When treating patients with pace-makers or similar devices the operator must take the necessary precautions: refer to the specific literature on the matter.

Do not exceed the loads indicated in the "technical specifications" section.

Do not remove the labels on any unit/chair devices. Should these deteriorate replace them.

Power supply

Make sure that the unit/chair electrical power supply is powered via an external differential cut-out switch with a 16A current-carrying capacity and a 10mA trip threshold.

Make sure that chair has a separated power supply.

Make sure that the podiatry chair power supply be fitted with an efficient grounding (earth) system and that wiring complies with the standards in force.

Climate

Under extreme conditions (heat, cold, humidity) it is advisable to let a few hours pass between unpacking the equipment and using it for the first time. This precaution provides the time needed to eliminate any condensation that may have formed inside the packaging.

Precautions

The unit needs special precautions regarding EMC and needs to be installed and put into service according to the EMC information contained herein.

The portable devices may affect the operation of the device.

Use only accessories that are specified in this document in order to ensure the maintenance of the EMC performance of the device.

Do not use together with other nearby devices to avoid mutual interference.

Attention: the connection of the electrical power strip leads to the creation of a SYSTEM EM, and this situation may result in a reduced level of security. About the requirements applicable to an EM SYSTEM, the ORGANIZATION RESPONSIBLE must refer to this standard.

Upon request S.M.D. provides circuit diagrams, spare parts list, descriptions, calibration instructions or other information to assist the technical support personnel during installation or repair.

Should you find any fissures or cracks on the power cord or should it be partly cut off, get SMD qualified service personnel to change it.

S.M.D. cannot be held liable for any damages deriving from failure to observe the warnings and instructions contained in this handbook.

I IDENTIFICAZIONE	F IDENTIFICATION	GB IDENTIFICATION	
<p>La poltrona è identificabile a mezzo dell'apposita targa, posta nella parte inferiore del carter posteriore, su cui sono riportati i numeri di matricola.</p> <p>Le eventuali richieste di intervento del S.P.V. oppure di pezzi di ricambio, devono sempre essere accompagnate dal numero di serie dell'apparecchiatura.</p>	<p>Le fauteuil est identifiable au moyen des données présentes sur la plaque placée sur le coffre postérieure du fauteuil.</p> <p>L'éventuelle demande d'intervention du S.A.V: ou de pièces détachées doit indiquer le numéro de fabrication du fauteuil.</p>	<p>The podiatry chair can be identified by the ID plate, positioned in the rear plastic cover.</p> <p>This ID plate gives the serial number.</p> <p>When requesting assistance or ordering spare parts from C.S.S. always quote the equipment serial number.</p>	

I DIMENSIONI	F DIMENSIONS	GB DIMENSIONS	
-------------------------------	-------------------------------	--------------------------------	--

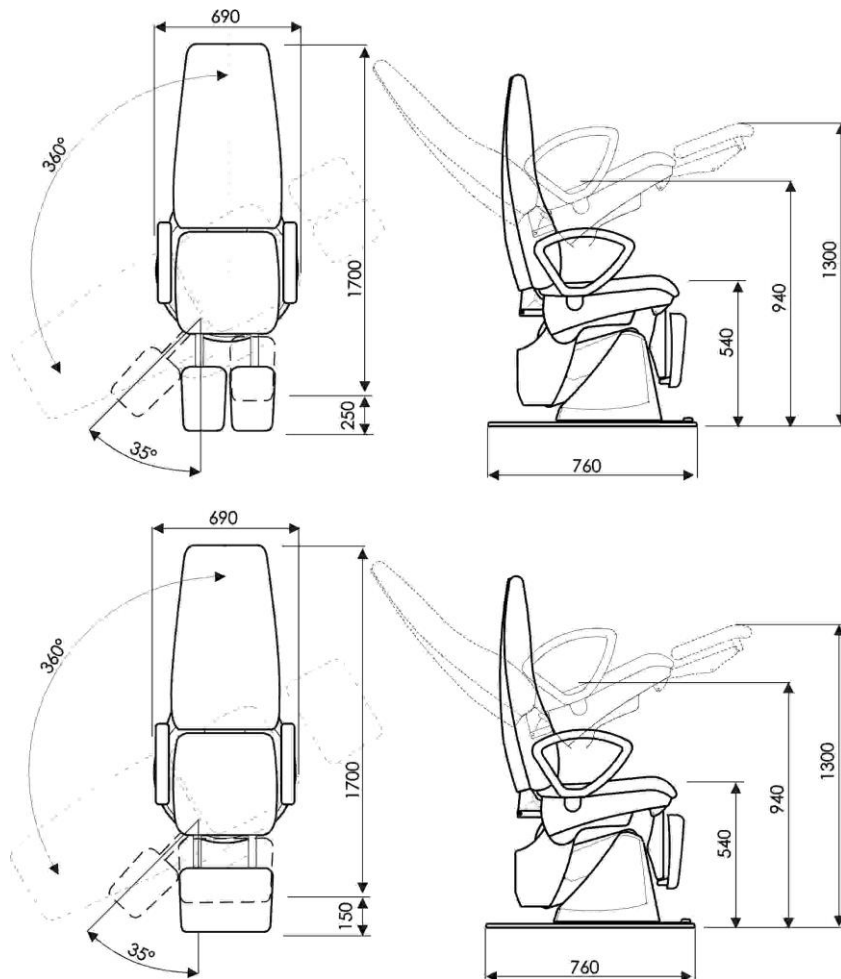

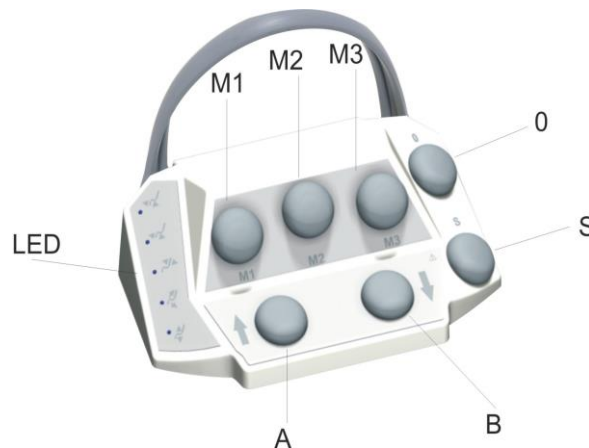

<p align="center">I</p> <p align="center">PEDALE DI COMANDO</p>	<p align="center">F</p> <p align="center">PEDALE DE COMMANDE</p>	<p align="center">GB</p> <p align="center">FOOT CONTROL</p>
<p align="center"><u>GENERALITA'</u></p> <p>Il pedale di comando permette di controllare i movimenti della poltrona con funzione Single Touch</p> <p>Comandi "A e B": consentono l'attivazione dei singoli movimenti della poltrona.</p> <p>Comando "S": permette di selezionare il movimento desiderato. L'avvenuta selezione è evidenziata dall'accensione dell'indicatore luminoso "LED" in corrispondenza del movimento selezionato.</p> <p><u>Attenzione! L'accensione degli indicatori luminosi "LED" avviene in modo sequenziale, dal basso verso l'alto, ed è limitata al numero di motori previsti sulla poltrona.</u></p> <p>Comandi "M1, M2 e M3": consentono il richiamo delle posizioni memorizzate.</p> <p>Comando "0" richiama la posizione di memoria "0" che viene effettuata da SMD e non è modificabile.</p> <p><u>Per la procedura di memorizzazione delle posizioni, vedi pagina seguente.</u></p>	<p align="center"><u>GENERALITE'</u></p> <p>La pédale de commande pour Arcadia XL permet de contrôler les mouvements du fauteuil avec la fonction Single Touch.</p> <p>Commandes "A e B" : Pour l'activation des mouvements du fauteuil</p> <p>Commande "S" : Permet de sélectionner le mouvement désiré. La sélection est signalée par le témoin lumineux LED en correspondance du mouvement sélectionné.</p> <p><u>Attention ! L'affichage des témoins lumineux LED se déroule d'une manière séquentielle, de bas vers le haut, et est limité au nombre de moteurs prévues dans le fauteuil.</u></p> <p>Commandes "M1, M2 et M3" : Permettent le rappel des positions mémorisées.</p> <p>Commande "0" Pour sélectionner la position 0 mémorisée. La mise à zéro est effectuée par SMD et cette position n'est pas modifiable.</p> <p><u>Pour la procédure de mémorisation des positions, voir page suivante.</u></p>	<p align="center"><u>GENERALITIES</u></p> <p>The foot pedal allows you to control the chair movements with Single Touch function</p> <p>"A e B" controls allows the activation of the individual movements of the chair</p> <p>"S" control allows to select the desired movement. The choice is showed by the light LED at the selected movement.</p> <p><u>Attention! The lighting of the LED lights takes places in a sequential way, from the bottom upwards, and is limited to the number of motors provided in the chair.</u></p> <p>"M1. M2 and M3" controls allow the recall of stored positions.</p> <p>"0" control recalls the memorised "0" position. The setup is performed by SMD and is not modifiable.</p> <p><u>Consult the following page for information on the memorisation procedure.</u></p>







Memorizzazione di una posizione	Mise en mémoire d'une configuration	<u>Position storing</u>
<p>Posizionare la poltrona nella posizione operativa desiderata a mezzo dei comandi A e B e del selettore S. Premere a scelta i pulsanti M1, M2 o M3 mantenendo la pressione per circa 3 secondi. La procedura di memorizzazione è accompagnata dall'emissione di un segnale acustico.</p>	<p>Placer le fauteuil dans la position opérationnelle souhaitée par les boutons A et B, et par la commande S. Appuyez sur les boutons M1, M2 ou M3 en maintenant la pression pendant 3 secondes environ. Le processus de stockage est accompagné de l'émission d'un signal acoustique.</p>	<p>Using A, B and S controls, set the chair to the desired work position. Press buttons M1, M2 or M3 maintaining the pressure for about 3 seconds. The storing process is accompanied by the emission of an acoustic signal.</p>
<p>È possibile bloccare i movimenti della poltrona agendo su qualsiasi comando del pedale e sui pulsanti rossi presenti lateralmente sotto il sedile.</p>	<p>Il est possible de bloquer les mouvements du fauteuil en agissant sur une commande quelconque de la pédale et sur les boutons rouges situés dessous de l'assise du fauteuil sur le côté.</p>	<p>Chair movements may be blocked using any of the foot controls and by pushing the red buttons on the underside of the seat</p>



WIRELESS SYSTEM



I	F	GB
<p>Il sistema WIRELESS SYSTEM consente l'attivazione dei movimenti della poltrona Arcadia senza l'utilizzo del cavo di connessione.</p> <p>Il pedale utilizza batterie ricaricabili (di tipo AA con potenza di 2500 mA) alloggiata in un apposito scomparto accessibile nella base del pedale di comando.</p> <p>Indicatore luminoso verde 1 spento: batterie cariche Indicatore luminoso verde 1 acceso: batterie scariche</p> <p><u>Ad ogni azionamento dei pulsanti del pedale, l'indicatore luminoso 1 segnala il corretto funzionamento del comando a piede con un lampeggio breve.</u></p> <p>Collegando il cavo in dotazione tra la presa 2 del pedale di comando e la presa C nella parte posteriore della poltrona, si attiva un ciclo di ricarica che ha una durata preimpostata di circa 8 ore. Durante la ricarica l'indicatore luminoso lampeggia. La ricarica può essere effettuata in qualsiasi momento, essendo il pedale funzionante anche con l'apposito cavo connesso. La durata delle batterie è variabile da 2 a 4 mesi</p> <p>Smaltire le batterie sostituite secondo le vigenti normative specifiche.</p> <p>ATTENZIONE: In caso di installazioni multiple nello stesso ambiente, è necessario provvedere alla differenziazione dei codici di comunicazioni. Per ogni ulteriore informazione rivolgersi al SPV SMD.</p>	<p>Le système WIRELESS SYSTEM permet l'activation des mouvements du fauteuil Arcadia sans câble de connexion.</p> <p>La pédale utilise des piles rechargeables (type AA puissance de 2500mA) positionné dans un compartiment ouvrable dans la base de la pédale.</p> <p>Le témoin lumineux vert 1 : Éteint, piles chargées Allumé, piles déchargées</p> <p><u>A chaque commande des touches de la pédale, le témoin lumineux signale son fonctionnement correct par un bref clignotement.</u></p> <p>En branchant le câble en dotation entre la prise de la pédale 2 et la prise du fauteuil C, un cycle de recharge s'active ayant une durée prééglée d'environ 8 heures.</p> <p>Pendant la recharge le témoin lumineux clignote. La recharge peut être effectuée à n'importe quel moment, puisque la pédale fonctionne aussi si le câble est branché.</p> <p>La durée de la charge est variable entre 2 et 4 mois.</p> <p>Éliminer les batteries usagées selon les normes en vigueur.</p> <p>ATTENTION : En cas d'installations multiples dans le même endroit, il est nécessaire de procéder à la différenciation des codes de communications. Pour toute information complémentaire, s'adresser au SPV SMD.</p>	<p>The WIRELESS SYSTEM allows the chair movements without cable connection.</p> <p>The foot control is fitted with rechargeable batteries (AA type, 2500mA power) stored in a space in the foot control basement.</p> <p>When the green spy light (1) is OFF the batteries are charged, when it is ON the batteries are dead.</p> <p><u>Each time the foot control buttons are pressed the spy light blinks briefly to show it is working properly.</u></p> <p>By connecting the provided cable from the foot control plug (2) to the chair plug (C) a charging cycle starts, lasting for a pre-set time of about 8 hours. The spy light blinks constantly while the batteries are being charged.</p> <p>Charging cycle can be activated at any time because the foot control can be used even with the cable connected.</p> <p>On average, the battery charge duration will last from 2 to 4 months. The old batteries must be disposed of in accordance with the specific existing standards.</p> <p>ATTENTION: In the case of multiple installations in the same cabinet, it is necessary to differentiate the communication codes. For more information please contact SPV SMD.</p>



<p style="text-align: center;">I</p> <p style="text-align: center;">ROTAZIONE</p>	<p style="text-align: center;">F</p> <p style="text-align: center;">ROTATION</p>	<p style="text-align: center;">GB</p> <p style="text-align: center;">ROTATION</p>	
<p>La poltrona Pleion X è dotata di movimento di rotazione sul piano orizzontale per una ampiezza di 350°.</p> <p>La leva posta sulla base, consente il frizionamento o il bloccaggio della rotazione, tramite traslazione da destra verso sinistra.</p> <p style="text-align: center;">NON SFORZARE!</p>	<p>Le fauteuil Pleion X peut tourner sur les 350°.</p> <p>Le levier placé à la base permet de choisir, à tous moments, le degré de dureté du mouvement de rotation allant progressivement de totalement libre à bloqués.</p> <p>Agir sur le levier de droite à gauche pour le bloquer et de gauche à droite pour le libérer.</p> <p style="text-align: center;">NE PAS FORCER !</p>	<p>The Pleion X patient chair can rotate 350 in horizontal direction.</p> <p>The lever, which is placed on the covering of the base, allows, by moving it to the left, the clutching or locking of the rotation movement.</p> <p style="text-align: center;">DO NOT APPLY EXCESSIVE FORCE!</p>	
<p style="text-align: center;">GAMBIERE</p> <p>Le gambiere sono montate su guide telescopiche frizionate, sono divaricabili di 30°+30°, dispongono di un movimento verticale su 90° comandato da apposite maniglie laterali.</p> <p>Per abbassare la gambiera agire sulla leva verso l'alto e accompagnare la gambiera nella sua discesa.</p> <p>Per sollevare la gambiera, non agire sulla leva ma sollevare agendo in un punto qualsiasi della stessa.</p>	<p style="text-align: center;">JAMBIERES</p> <p>Les jambières sont montées sur des coulisses télescopiques, écartables de 30°+30°.</p> <p>Le débattement vertical, obtenu au moyen des poignées latérales, est de 90°.</p> <p>Pour faire descendre la jambière agir sur la poignée vers le haut et accompagner la jambière dans la descente.</p> <p>Pour monter la jambière, ne touchez pas la poignée mais agir sur la jambière en chaque point.</p>	<p style="text-align: center;">LEG SUPPORTS</p> <p>Leg supports are mounted on telescopic clutched slides, which can be opened wide of 30°+30°.</p> <p>They have a vertical movement of 90° activated by special side handles.</p> <p>To lower the leg rest, use the handle upwards and accompany the leg rest descent.</p> <p>To lift the leg rest, does not operate the handle, but just lift the leg rest by holding it in any position.</p>	
<p style="text-align: center;">BRACCIOLI</p> <p>I braccioli sono facilmente ribaltabili favorendo il paziente nelle fasi di salita e discesa dalla poltrona lateralmente.</p>	<p style="text-align: center;">ACCOUDOIRS</p> <p>Les accoudoirs sont basculants vers l'arrière favorisant le patient lors de la mise en place et à la descente du fauteuil.</p>	<p style="text-align: center;">ARMRESTS</p> <p>Armrests are easily tipping, to help climbing up and going down from the chair. Patient can reach the chair both frontally and sideways.</p>	
<p style="text-align: center;">RÜCKENLEHNE</p> <p>Die Neigung der Rückenlehne wird durch die Wirkung auf den seitlich auf den Sitz des Sessels gelegten Hebel eingestellt.</p>	<p style="text-align: center;">RESPALDO</p> <p>La inclinación del respaldo se ajusta mediante la acción sobre la palanca colocada lateralmente en el asiento de la silla.</p>	<p style="text-align: center;">BACKREST</p> <p>The backrest inclination is adjusted by the action on the lever placed laterally on the chair's seat.</p>	



I	F	GB
PULIZIA E DISINFEZIONE	NETTOYAGE ET DESINFECTION	CLEANING AND DISINFECTION
<p>Per la pulizia e disinfezione delle superfici esterne della poltrona (parti in plastica, verniciate e tappezzeria) utilizzare i normali disinfettanti disponibili in commercio verificando che le sostanze attive elencate siano presenti nelle concentrazioni massime indicate:</p>	<p>Pour nettoyer et désinfecter les surfaces extérieures du fauteuil (en plastique, peintes et avec un revêtement), utiliser les désinfectants disponibles chez le Distributeur en s'assurant que les substances actives qui y sont contenues ne dépassent pas les concentrations maximales indiquées ci-dessous :</p>	<p>To clean and disinfect the external surfaces of the podiatry chair (plastic, painted and upholstered parts) use standard commercially available disinfectants and check that the listed active substances do not exceed maximum concentrations indicated below:</p>
<ul style="list-style-type: none"> • Aldeide Gluterica 2%:10% • Etanolo 96%:40% • Formaldeide:0,01% • Glicosale:0,15% • Propanolo:35% 	<ul style="list-style-type: none"> • Aldéhyde glutérique 2%:10% • Ethanol 96%:40% • Formaldéhyde:0,01% • Glyoxal:0,15% • Propanol:35% 	<ul style="list-style-type: none"> • Glutaraldehyde 2%:10% • Ethanol 96%:40% • Formaldehyde:0.01% • Glyoxal:0.15% • Propanol:35%
ATTENZIONE!	ATTENTION !	WARNING!
<p>Non superare le concentrazioni indicate: -non utilizzare prodotti contenenti alcool, ammoniaca, sostanze abrasive o benzolo; -passare un panno umido di acqua sulle parti disinfettate (i disinfettanti anche se diluiti possono intaccare le superfici).</p>	<p>Ne jamais dépasser les concentrations indiquées. Ne jamais utiliser de produits contenant de l'alcool, de l'ammoniacque, des substances abrasives ou du benzol. Passer un chiffon mouillé avec de l'eau sur les parties désinfectées (même si les désinfectants sont dilués, ils peuvent endommager les surfaces).</p>	<p>Do not exceed the given concentrations. Do not use products containing alcohol, ammoniac, abrasive substances or benzene. Wipe disinfected areas with a wet cloth (disinfectants may attack surfaces even where diluted).</p>
<p>I prodotti vanno applicati utilizzando un panno morbido inumidito di disinfettante: non spruzzare direttamente il disinfettante sull'apparecchiatura al fine di evitarne l'infiltrazione che ne pregiudichi il funzionamento.</p>	<p>Appliquer les produits à l'aide d'un chiffon moelleux imbibé de désinfectant :ne jamais vaporiser le désinfectant directement sur les appareils afin d'éviter toute défaillance due à une infiltration éventuelle.</p>	<p>Apply products with a disinfectant-dampened soft cloth: do not spray the disinfectant directly onto equipment as it could infiltrate the unit/chair and compromise proper operation.</p>
<p>La S.M.D. declina ogni responsabilità per gli eventuali danni derivanti dalla inosservanza delle avvertenze e delle istruzioni contenute nel presente manuale.</p>	<p>S.M.D. décline toute responsabilité en cas de dommages dus à inobservance des prescriptions et des instructions contenues dans ce manuel.</p>	<p>S.M.D. cannot be held liable for any damages deriving from failure to observe the warnings and instructions contained in this handbook.</p>

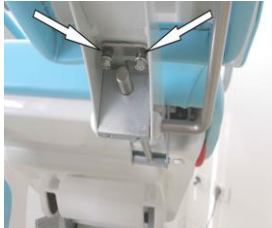

<p style="text-align: center;">I</p> <p style="text-align: center;">MANUTENZIONE ORDINARIA</p>	<p style="text-align: center;">F</p> <p style="text-align: center;">ENTRETIEN DE ROUTINE</p>	<p style="text-align: center;">GB</p> <p style="text-align: center;">ROUTINE MAINTENANCE</p>
<p>La poltrona ARCADIA non necessita di particolare manutenzione, è tuttavia raccomandabile prevedere un controllo periodico da parte del Servizio Assistenza Autorizzato. "Prevenire è meglio che curare".</p>	<p>Le fauteuil ARCADIA ne nécessite pas d'un entretien spécifique, il est toutefois utile prévoir un contrôle périodique de la parte du S.A.V. du concessionnaire S.M.D. « Prévenir est mieux que guérir ».</p>	<p>No specific maintenance is needed. However, it is advisable to foresee a periodical check by Customer Support Service. "Preventing is better than nursing".</p>

<p style="text-align: center;">I</p> <p style="text-align: center;">REGOLAZIONE DELLA FRIZIONE DELLE GAMBIERE</p>	<p style="text-align: center;">F</p> <p style="text-align: center;">REGLAGE DU GLISSAGE DES JAMBIERES</p>	<p style="text-align: center;">GB</p> <p style="text-align: center;">LEG REST SLIDING ADJUSTMENT</p>	
<p>Per regolare lo scorrimento delle gambiere agire sui dadi esagonali posti sotto alle gambiere (vedi immagine)</p>	<p>Afin de régler le glissement des jambières, agir sur les écrous prévus sous les jambières (voir image).</p>	<p>To adjust sliding of leg supports, operate on hexagonal dies placed under the leg-rest, using a monkey wrench nr.7 (see image).</p>	
<p>REGOLAZIONE DEL FRIZIONAMENTO DEL SISTEMA EXTRA SLIDE</p>	<p>REGLAGE DU GLISSAGE DU SYSTEME EXTRA SLIDE</p>	<p>EXTRA SLIDE SLIDING ADJUSTMENT</p>	
<p>Per la regolazione della frizione del sistema EXTRA SLIDE, agire sull'apposita vite di registro posta nella parte inferiore della gambiera (vedi immagine)</p>	<p>Afin de régler le glissement du système EXTRA SLIDE, agir sur la vis prévue sous la jambière (voir image).</p>	<p>To adjust sliding of the EXTRA SLIDE system, operate on the screw placed under the leg rests (see image).</p>	
<p>REGOLAZIONE DELLA FRIZIONE DELLA GAMBIERA</p>	<p>REGLAGE DU GLISSAGE DE LA JAMBIERE</p>	<p>LEG SUPPORT SLIDING ADJUSTMENT</p>	
<p>Per regolare lo scorrimento della gambiera agire sui dadi esagonali posti sotto alla gambiera (vedi immagine)</p>	<p>Afin de régler le glissement de la jambière, agir sur les écrous prévus au-dessus de la jambière (voir image).</p>	<p>To adjust sliding of leg support, operate on hexagonal dies placed under the leg-rest (see image).</p>	



	I PARTI DI RICAMBIO	F PIECES DETACHEES	GB SPARE-PARTS LIST
RA01	Elemento rotante completo	Élément rotatif complet	Complete rotating element
109092991	Leva freno	Levier inox du frein	Brake lever
107020030	Bloccaggio gambiera	Blocage jambière	Leg rest blocking device
2000111	Pulsante grigio pedale	Bouton gris pédale (câblé)	Foot pedal grey button (with cable)
187595637	Cuscino gambiera	Sellerie jambière	Leg rest upholstery
187595642	Cuscino gambiera unica	Sellerie mono jambière	Single leg rest upholstery
187595661	Cuscino seduta	Sellerie assise	Seat upholstery
187595871	Cuscino schienale	Sellerie dossier	Backrest upholstery
187595875	Carter schienale	Carter dossier	Backrest cover
188778652	Appoggia testa	Têteière	Headrest

DICHIARAZIONE DI CONFORMITA' UE
DECLARATION DE CONFORMITE UE
EU CONFORMITY DECLARATION
EU KONFORMITÄTSEKTLÄRUNG

S.M.D. dichiara sotto la propria responsabilità che i dispositivi / S.M.D. déclare sous sa seule responsabilité que les dispositifs
 S.M.D. declares on its sole responsibility that the devices / S.M.D. erklärt auf eigene Verantwortung, dass die Produkte

Tipologia / Type Type / Warentyp	Modello / Modèle Model / Modell	Codice / Référence Code / Artikelnummer	Matricola / No. de fabrication / Serial No. / Seriennummer. da/de/fm/von ÷ a/a/to/bis
Poltrona podologica Fauteuil de pedicurie Podiatry chair Podologie Stuhl	PLEION	39267-00 39268-00 39270-00 39271-00	39267-00-00000 ÷ 39267-99-99999 39268-00-00000 ÷ 39268-99-99999 39270-00-00000 ÷ 39270-99-99999 39271-00-00000 ÷ 39271-99-99999

Dispositivo utilizzato dal podologo per il supporto del paziente nel corso di interventi ambulatoriali.
 Dispositif utilisé pour soutenir le patient lors d'interventions dans le cabinet de podologie
 Device used for patient support during podiatry interventions
 Gerät zur Patientenunterstützung bei Podologie-Eingriffen.



Sono dispositivi di Classe I, regola di classificazione applicata 13, allegato VIII del Regolamento 745/2017 MDR
 Sono conformi ai requisiti essenziali e alle prescrizioni del Regolamento 745/2017 MDR.
 Sono conformi alla Direttiva RoHS 2011/65/CE (limitazione di sostanze pericolose nei dispositivi elettrici ed elettronici)
 Sono conformi alla Direttiva RED 2014/53/UE (apparecchiature radio)

Sont dispositifs médicaux de Classe I, règle de classification 13 annexe VIII du règlement 745/2017 MDR
 Ils sont conformes aux requises essentielles de sécurité et aux ordonnances du règlement 745/2017 MDR.
 Ils sont conformes à la Directive RoHS 2011/65/CE (limitation des substances dangereuses dans les appareils électroniques)
 Ils sont conformes à la Directive RED 2014/53/UE (équipement radio)

Are devices of Class I, classification rule 13, annex VIII of the 745/2017 MDR (Medical Device Regulation).
 They comply with the essential requirements of the 745/2017 MDR (Medical Device Regulation).
 They comply with the RoHS 2011/65/EU Directive (restriction of the use of hazardous substances in electrical and electronic equipment)
 They comply with the RED 2014/53/EU Directive (Radio Equipment Directive)

als Produkte von Klasse I eingestuft werden, gemäß der angewendeten Klassifizierungsregel 13,
 Anhang VIII der Ordnung 745/2017 MDR
 Sie entsprechen den grundlegenden Anforderungen und Vorschriften der Ordnung 745/2017 MDR.
 Sie entsprechen der Richtlinie 2011/65/CE (RoHS) (Beschränkung der Verwendung bestimmter gefährlicher Stoffe
 in Elektro- und Elektronikgeräten).
 Sie entsprechen der RED Richtlinie 2014/53/EU (Funkanlagen)

Cadriano, 2021/05/27

Il Responsabile per la sicurezza del prodotto Responsable de la sécurité des produits Product safety manager Produktsicherheitsbeauftragter		Il Presidente Le Président The President Die Präsidentin	
------------------------------------------------------------------------------------------------------------------------------------------------------	--	-------------------------------------------------------------------	--