



D

Wir danken Ihnen für das Vertrauen, dass Sie uns durch die Wahl von STERN PODIA Produkten geschenkt haben.

Ihre Geräte wurden entworfen und ausgeführt, um Ihre derzeitigen Anforderungen zufriedenzustellen und dank der modularen Bauweise können sie auch in der Zukunft auf den Stand der neuen Bedürfnisse gebracht werden.

Wir bitten Sie darum, vor der Inbetriebnahme der Geräte dieses Handbuch aufmerksam zu lesen und es sorgfältig aufzubewahren: Es wird Ihnen dadurch möglich sein, das ganze Potential Ihrer Einrichtung am besten kennenzulernen und auszuschöpfen sowie über die Jahre hinweg deren Leistungsfähigkeit, Sicherheit und Zuverlässigkeit unverändert zu erhalten.

In jedem Fall können Sie jedoch mit dem sachkundigen Service der STERN PODIA Vertriebsfirma, mit der Kompetenz ihrer Techniker sowie mit unserer Gewissenhaftigkeit als Hersteller rechnen.

Bei Ihrer Arbeit wünschen wir Ihnen viel Erfolg!

E

Le agradecemos la confianza que nos ha demostrado eligiendo un producto STERN PODIA.

Estos aparatos han sido proyectados y realizados para satisfacer plenamente sus exigencias actuales y, gracias a sus características de producción, podrán ser actualizados cuando se presente la necesidad. Le rogamos que, antes de utilizarlos, lea con atención el presente manual y lo conserve atentamente. De este modo podrá descubrir y utilizar en la mejor manera posible las potencialidades de sus equipos STERN PODIA, así como mantener inalterados en el tiempo los niveles de prestación, seguridad y fiabilidad.

Recuerde que en cualquier caso puede contar con la profesionalidad del Concesionario STERN PODIA, con la competencia de sus técnicos y con nuestra seriedad de fabricantes.

¡Buen trabajo!

GB

Thank you for choosing STERN PODIA products.

The equipment you have purchased has been designed and manufactured to meet your present needs and, thanks to its in-built versatility and adaptability, your future needs too.

Before using this unit, it is good practice to read this handbook carefully and keep it safely.

Doing so will provide you with a full understanding of the unit, allow you to make the best use of its potentiality and maintain top-level performance, safety, and reliability throughout its working life.

And, whatever circumstances may arise, you can count on the professionalism of your S.M.D. dealer, the expertise of its technicians and our reliability as constructors.

We wish you all the best for your work!



D STICHWORTVERZEICHNIS

TECHNISCHE DATEN	Seite 5
VERWENDETE SYMBOLE	Seite 8
ALLGEMEINES	Seite 9
SICHERHEITSHINWEISE	Seite 10
IDENTIFIKATION / ABMESSUNGEN	Seite 12
FUßSCHALTER	Seite 13
WIRELESS SYSTEM	Seite 15
DREHUNG	Seite 16
BEINSTÜTZEN	Seite 16
ARMLEHNEN	Seite 16
RÜCKENLEHNE	Seite 16
REINIGUNG UND DESINFEKTION	Seite 17
ÜBLICHE WARTUNGSARBEITEN	Seite 18
EINSTELLUNG DER EINREIBUNG DER BEINSTÜTZEN	Seite 18
ERSATZTEILLISTE	Seite 19
KONFORMITÄTSERKLÄRUNG	Seite 20
E INDICE	
CARACTERÍSTICAS TÉCNICAS	Página 6
SÍMBOLOS	Página 8
CARACTERÍSTICAS GENERALES	Página 9
ADVERTENCIAS	Página 10
IDENTIFICACIÓN / DIMENSIONES	Página 12
PEDAL DE MANDO	Página 13
WIRELESS SYSTEM	Página 15
ROTACIÓN	Página 16
PERNERAS	Página 16
APOYABRAZOS	Página 16
RESPALDO	Página 16
LIMPIEZA Y DESINFECCIÓN	Página 17
MANTENIMIENTO DE RUTINA	Página 18
REGULACIÓN DE LA FRICCIÓN LA PERNERA	Página 18
LISTA DE REPUESTOS	Página 19
DECLARACION DE CONFORMIDAD	Página 20
GB TABLE OF CONTENTS	
TECHNICAL SPECIFICATIONS	Page 7
KEY TO SYMBOLS	Page 8
GENERAL DESCRIPTION	Page. 9
WARNINGS	Page 11
IDENTIFICATION / DIMENSIONS	Page 12
FOOT CONTROL	Page 13
WIRELESS SYSTEM	Page 15
ROTATION	Page 16
LEG REST	Page 16
ARMREST	Page 16
BACKREST	Page 16
CLEANING AND DISINFECTION	Page 17
ROUTINE MAINTENANCE	Page 18
LEG SUPPORT SLIDING ADJUSTMENT	Page 18
SPARE PARTS LIST	Page 19
CONFORMITY DECLARATION	Page 20

D TECHNISCHE DATEN

Stromversorgung	einphasig 230 VAC Wechselstrom 50Hz
Betriebsspannung	24 V
Leistungsaufnahme	350W
Zulässige Spannungsschwankung	+/-10%
Netzsicherungen	Nr. 2 (T.3,15A /250V)
Elektrische Schutzklasse	Klasse I -Typ B
Schutzklasse vor Flüssigkeiten	IPX 0
Separater Ein/Aus-Schalter	Leistung 16A /Ansprechschwelle 10 mA
Maximale Belastung	190 Kg.
Maximale Belastung auf Beinstütze	Kg. 25 / jede
Maximale Belastung auf Armlehnen	Kg. 35 / jede
Maximale Belastung auf Rückenlehne	Kg. 55
Betriebstemperatur	10 / 35 °C
Lager- und Transporttemperatur	-10 / 70 °C
Betriebsfeuchtigkeit	45 / 90 %
Lager- und Transportfeuchtigkeit	10 / 95 %
Luftdruck	500 / 1060 mbars
Gewicht des Patientenstuhls	95 Kg
Abmessungen des Patientenstuhls (am Boden)	740 x 800 x 1340(H) mm

Die oben genannten Gewichte sind Richtwerte und können sich je nach Ausstattung ändern.

**E****CARACTERÍSTICAS TÉCNICAS**

Alimentación eléctrica	230 V.c.a. monofásica /50Hz
Tensión de funcionamiento	24 volt
Absorción del sillón	350W
Fluctuación de la tensión de red permitida	+/-10%
Fusibles de red	n.2 (T.3,15A /250V)
Protección eléctrica	Clase 1 - Tipo B
Grado de protección a los líquidos	IPX 0
Interruptor eléctrico separado	Capacidad 16A / límite de intervención 10A
Carga nominal al levantamiento	190 Kg.
Capacidad de carga pernera	Kg. 25 cada uno
Capacidad de carga apoyabrazos	Kg. 35 cada uno
Capacidad de carga respaldo	Kg. 55
Temperatura de servicio	10 / 35 °C
Temperaturas de transporte y almacenamiento	-10 / 70 °C
Humedad de servicio	45 / 90 %
Humedad de transporte y almacenamiento	10 / 95 %
Presión atmosférica	500 / 1060 mbars
Peso del sillón	95 Kg
Dimensiones del sillón	740 x 800 x 1340(H) mm







Los pesos son indicativos y pueden variar según la configuración exacta.



TECHNICAL SPECIFICATIONS

Power supply	230 VAC single phase/50Hz
Operating voltage	24 volt
Podiatry chair absorption	350W
Allowed mains voltage fluctuation	+/-10%
Mains fuses	n.2 (T.3,15 A /250V)
Electrical protection rating	Class I -Type B
Liquids protection rating	IPX 0
Separate on-off switch	Capacity 16A /trip threshold 10A
Rated lift capacity	190 Kg.
Leg rest load capacity	Kg. 25 each
Armrest load capacity	Kg. 35 each
Backrest load capacity	Kg. 55
Operating temperature range	10 / 35 °C
Storage and transport temperature	-10 / 70 °C
Operating humidity range	45 / 90 %
Storage and transport humidity	10 / 95 %
Atmospheric pressure	500 / 1060 mbars
Podiatry chair weight	95Kg
Podiatry chair dimensions	740 x 800 x 1340(H) mm

Weights are indicative only and may vary according to the exact configuration.

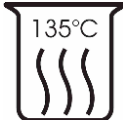
D VERWENDETE SYMBOLS	E SÍMBOLOS	GB KEY TO SYMBOLS	
Wechselstrom	Corriente alterna	Alternating Current	
Schutzerdung	Conexión a tierra	Earth connection	
Gerät Klasse I - Typ B	Aparato de clase 1 Tipo B	Class 1 Type B Equipment	
Hochspannung (230 V)	Alta tensión (230 V)	High Voltage (230 V)	
Eingeschaltet (an das Stromnetz angeschlossen)	Activado (conectado a la red de alimentación)	On (Connected to power supply)	I
Ausgeschaltet (an das Stromnetz nicht angeschlossen)	Desactivado (desconectado de la red de alimentación)	Off (disconnected from power supply)	O
Lesen Sie die Gebrauchsanweisung	Leer el manual del usuario	See the operative instructions	
ACHTUNG, vor Gebrauch das Handbuch lesen	¡ATENCIÓN!, consultar el manual de instrucciones antes de la utilización.	WARNING: see instruction manual before use	
Gemäß der Richtlinie 2007/47/EEC "MEDICAL DEVICES" "Medizinprodukte"	En conformidad con la directiva 2007/47/EEC "MEDICAL DEVICES"	Conforms to EEC Directive 2007/47/EEC "MEDICAL DEVICES"	CE
Technischer Kundendienst (nur von Fachpersonal ausgeführt)	El Servicio postventa (intervención realizada sólo por personal técnico calificado)	Customer Support Service (task to be done by qualified technical staff only)	S.P.V.
Im Autoklav sterilisierbar	Parte que se puede esterilizar en autoclave	Piece than can be sterilized in autoclave	



Entsorgen gemäß den anzuwendenden Gesetzen. Wenn Sie Fragen oder Bedenken haben, kontaktieren Sie bitte SMD	Eliminar de acuerdo con la ley aplicable. Si usted tiene alguna pregunta o duda por favor póngase en contacto con SMD	Dispose of in accordance with applicable law. If you have any questions or concerns, please contact SMD	
Diese Seite nach oben	Lado superior	Upper side	
Zerbrechlich	Frágil	Fragile	
Vor Nässe schützen	Proteger de la lluvia	Protect from rain	

Die auf dem Gerät erscheinenden Symbole entsprechen der IEC-Norm 601.1 und der ISO-Norm 9687.

Los símbolos que aparecen en el equipo cumplen con las normas IEC 601.1 e ISO 9687.

The symbols that appear on the equipment comply with IEC 601.1 and ISO 9687 standards.

D ALLGEMEINES

Vergewissern Sie sich, dass der Stuhl auf einer horizontalen Ebene installiert ist.

Die Basis ist ständig sauber zu halten, um die Anhäufung von organischem Schutt unter den Abdeckungen und darauffolgende üble Gerüche zu vermeiden.

Es ist unbedingt zu vermeiden, dass Flüssigkeiten auf die Basis gegossen werden; im Falle von unabsichtlichem Gießen, die Basis baldmöglichst trocknen.

E INSTRUCCIONES GENERALES

Comprobar que el sillón sea instalado en una superficie horizontal.

Mantener la base constantemente limpia, evitar la acumulación de depósitos orgánicos dentro de los carters con consiguientes olores desagradables.

Evitar absolutamente de verter líquidos sobre la base; en caso de derrame accidental, secar tan pronto como posible.

GB GENERAL INSTRUCTIONS

Make sure that the chair is installed on a horizontal plane.

Keep the base constantly clean to avoid accumulation of organic deposits within the coverings and consequent stinking odours.

Absolutely avoid pouring of liquids onto the base; in case of accidental pouring, dry as soon as possible.

D SICHERHEITSHINWEISE

Zweck des Stuhls

Gerät zur Patientenunterstützung bei Podologie-Eingriffen. Diese Stühle sind zur Verwendung bei Patienten aller Altersgruppen entworfen und aufgebaut worden.

Weder die Fußpflege Einheit noch der Fußpflege Stuhl kann in Gegenwart von brennbaren Narkosegasgemische verwendet werden.

Bei der Behandlung von Patienten mit Herzschrittmachern oder ähnliche Geräte muss der Betreiber, die notwendigen Vorkehrungen zu treffen: beziehen sich auf die Fachliteratur zu diesem Thema.

Die im Abschnitt "Technische Daten" angegebenen Werte nicht überschreiten.

Die Etiketten auf jede Einheit / Stuhl-Geräte nicht entfernen. Sollten diese kaputtgehen, ersetzen Sie sie.

Stromversorgung

Stellen Sie sicher, dass die Stromversorgung des Stuhles mit einer externen Differenz Ausschalter mit einer 16A Strombelastbarkeit und ein 10 mA Auslöseschwelle ausgestattet ist.

Stellen Sie sicher, dass die Stromversorgung des Stuhles getrennt ist.

Stellen Sie sicher, dass die Stromversorgung des Stuhles mit einem effizienten Schutzerdungssystem ausgestattet ist und die Verdrahtung des Gerätes nach den gültigen Normen durchgeführt worden ist

Klima

Unter extremen Bedingungen (Hitze, Kälte, Feuchtigkeit) empfiehlt es sich, ein paar Stunden zwischen dem Auspacken des Gerätes und dessen Verwendung zum ersten Mal vergehen zu lassen. Diese Vorsichtsmaßnahme geben die benötigte Zeit, um jegliche Kondensation, die in der Verpackung gebildet haben könnten, zu beseitigen.

Vorsichtsmaßnahmen

Das Gerät besonderen Vorsichtsmaßnahmen hinsichtlich der EMV und muss installiert und in Betrieb nach der EMV hierin enthaltenen Informationen gesetzt werden.

Die tragbaren Geräte können den Betrieb der Vorrichtung beeinträchtigen.

Um die Wartung des EM-Verhaltens des Gerätes sicherzustellen, verwenden Sie nur Zubehöre, die in diesem Dokument, festgelegt sind.

Verwenden Sie das Gerät nicht gemeinsam mit anderen nahestehenden Geräten, um eine gegenseitige Beeinflussung zu vermeiden.

Vorsicht! Die Verbindung des Gerätes mit einer elektrischen Stecker Leiste führt zur Schaffung eines EM-Systems, und diese Situation kann zu einem verringerten Niveau der Sicherheit führen.

Im Hinblick auf die Anforderungen, die für das EM-System gelten, muss sich die zuständige Organisation auf diesem Standard beziehen.

Auf Anfrage beliefert S.M.D. mit Schaltplänen, Stückliste, Beschreibungen, Kalibrierungsanweisungen oder anderen Informationen, um die technischen Support-Mitarbeiter bei der Montage oder Reparatur zu unterstützen

Im Fall irgendwelche Risse auf dem Netzkabel oder sollte es abgeschnitten sein, bringen Sie nur das SMD qualifiziert Fachpersonal dazu, es zu auszutauschen.

S.M.D. kann nicht für Schäden verantwortlich gemacht werden, die infolge der Nichtbeachtung von Sicherheitshinweisen und Warnungen dieser Bedienungsanleitung verursacht werden.

E ADVERTENCIAS

Uso previsto

Equipo utilizado por el podólogo para soportar al paciente durante las intervenciones ambulatorias. El sillón esta estudiado para realizar tratamientos sobre pacientes de cualquier edad.

El sillón no puede ser utilizado en presencia de mezcla de gas anestésico inflamable.

En el tratamiento de pacientes que tienen marcapasos cardiacos o dispositivos similares el operador tendrá que intervenir con las necesarias precauciones. A este respecto es necesario hacer referencia a la literatura relevante en materia.

No exceder las cargas especificadas en el parágrafo "Características técnicas".

No quitar las etiquetas del dispositivo. En el caso las etiquetas se deterioren proceder a remplazarlas.

Fuente de alimentación

Asegurarse de que la alimentación eléctrica del equipo sea equipada de interruptor magnetotérmico diferencial externo con capacidad de 16A y umbral de intervención de 10 mA, además asegurarse de que el sillón tenga una alimentación eléctrica dedicada.

Asegurarse también de que la red eléctrica de alimentación sea equipada con una conexión a tierra adecuada y eficiente, y que el sistema eléctrico respete la legislación vigente.

Clima

En condiciones climáticas extremas (calor, frío, humedad), después de desembalar el equipo, se aconseja de esperar unas horas antes de encenderlo; esta precaución eliminará cualquier condensación formada en el interior del embalaje.

Precauciones:

El dispositivo requiere precauciones especiales en relación con la CEM y debe ser instalado y puesto en servicio en conformidad con las informaciones sobre la CEM contenidas en este documento.

Los equipos de radiocomunicaciones portátiles pueden afectar el funcionamiento del dispositivo.

Utilizar sólo los accesorios especificados en este documento para asegurar el mantenimiento de las prestaciones CEM del dispositivo.

No utilizar el equipo cerca de otros dispositivos para evitar una interferencia recíproca.

¡Atención!: la conexión del equipo eléctrico a una regleta eléctrica múltiple conduce a la creación de un SISTEMA EM, y esta situación puede resultar en una reducción del nivel de seguridad. En cuanto a las prescripciones aplicables al SISTEMA EM, la organización responsable tendrá que hacer referencia a esta norma.

Bajo solicitud S.M.D. facilitará los esquemas de los circuitos, la lista de los componentes, las descripciones, las instrucciones de calibración y otras informaciones que puedan ayudar al personal del servicio técnico durante las instalaciones o las reparaciones.

¡Atención!: si hay grietas o fisuras en el cable de alimentación o si el mismo es cortado parcialmente, hacerlo sustituir exclusivamente por personal de asistencia técnica calificado por S.M.D.

S.M.D. rechaza cualquier responsabilidad por eventuales daños causados por el incumplimiento de las advertencias e instrucciones contenidas en este manual.



⚠ WARNINGS**Purpose of the chair**

Device used for patient support during podiatry interventions. These chairs have been designed and constructed for the use with patients of all ages.

Neither the podiatry unit nor the podiatry chair can be used in presence of flammable anaesthetic gas mixtures.

When treating patients with pace-makers or similar devices the operator must take the necessary precautions: refer to the specific literature on the matter.

Do not exceed the loads indicated in the "technical specifications" section.

Do not remove the labels on any unit/chair devices. Should these deteriorate replace them.

Power supply

Make sure that the unit/chair electrical power supply is powered via an external differential cut-out switch with a 16A current-carrying capacity and a 10mA trip threshold.

Make sure that chair has a separated power supply.

Make sure that the podiatry chair power supply be fitted with an efficient grounding (earth) system and that wiring complies with the standards in force.

Climate

Under extreme conditions (heat, cold, humidity) it is advisable to let a few hours pass between unpacking the equipment and using it for the first time. This precaution provides the time needed to eliminate any condensation that may have formed inside the packaging.

Precautions

The unit needs special precautions regarding EMC and needs to be installed and put into service according to the EMC information contained herein.

The portable devices may affect the operation of the device.

Use only accessories that are specified in this document in order to ensure the maintenance of the EMC performance of the device.

Do not use together with other nearby devices to avoid mutual interference.

Attention: the connection of the electrical power strip leads to the creation of a SYSTEM EM, and this situation may result in a reduced level of security. About the requirements applicable to an EM SYSTEM, the ORGANIZATION RESPONSIBLE must refer to this standard.

Upon request S.M.D. provides circuit diagrams, spare parts list, descriptions, calibration instructions or other information to assist the technical support personnel during installation or repair.

Should you find any fissures or cracks on the power cord or should it be partly cut off, get SMD qualified service personnel to change it.

S.M.D. cannot be held liable for any damages deriving from failure to observe the warnings and instructions contained in this handbook.

D	E	GB	
IDENTIFIKATION	IDENTIFICACIÓN	IDENTIFICATION	
Der Stuhl kann durch ein besonderes Schild auf der Kunststoffabdeckung auf der Rückseite des Gerätes identifiziert werden. Darauf ist die entsprechende Fabrikationsnummer angegeben.	El sillón se identifica gracias a una tarjeta, posicionada en el cárter posterior. En dicha tarjeta está indicada la matrícula del sillón.	The podiatry chair can be identified by the ID plate, positioned in the rear plastic cover. This ID plate gives the serial number.	
Bei Ersatzteil-Bestellungen oder Anforderung von technischer Unterstützung, geben Sie immer die Fabrikationsnummer an.	Las posibles solicitudes de intervención del servicio postventa o de repuestos siempre tienen que hacerse indicando la matrícula del equipo.	When requesting assistance or ordering spare parts from C.S.S., always quote the equipment serial number.	

ABMESSUNGEN UND BEWEGUNGSBEREICH	DIMENSIONES Y AMPLITUD DE LOS MOVIMIENTOS	DIMENSIONS AND WIDTH OF MOVEMENT	
---	--	---	--

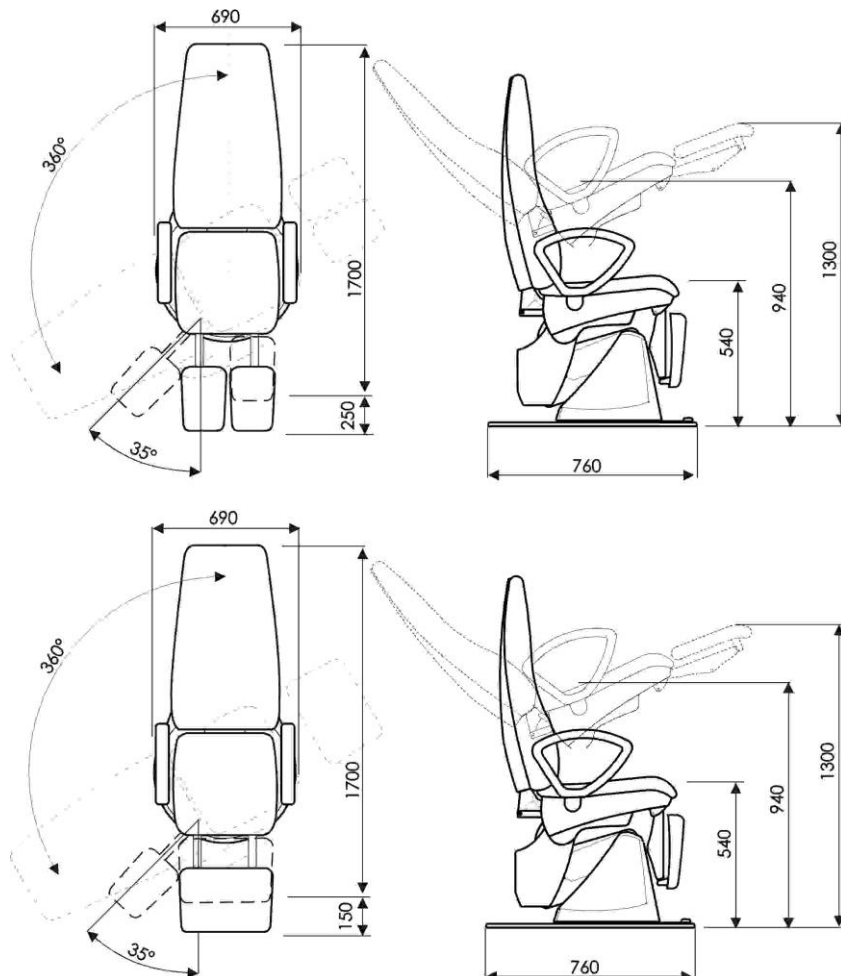

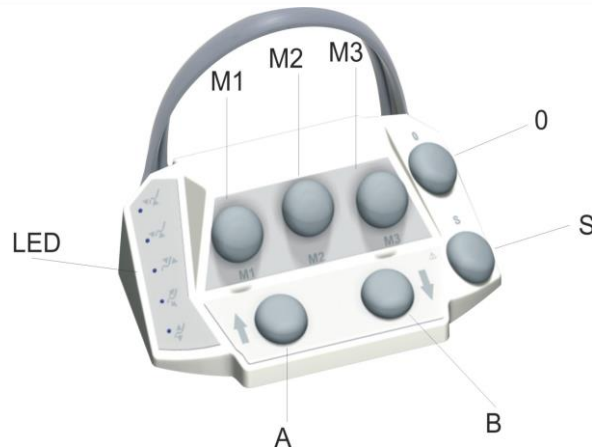

<p style="text-align: center;">D</p>	<p style="text-align: center;">E</p>	<p style="text-align: center;">GB</p>
<p style="text-align: center;">FUßSCHALTER</p>	<p style="text-align: center;">PEDAL DE MANDO</p>	<p style="text-align: center;">FOOT CONTROL</p>
<p style="text-align: center;"><u>ALLGEMEINES</u></p> <p>Mit dem Fußschalter können Sie die Stuhlbewegungen mit Single Touch Funktion steuern</p> <p>Bedienknöpfe “A - B”: Damit werden die einzelnen Bewegungen des Behandlungsstuhls eingeschaltet.</p> <p>Bedienknopf “S”: erlaubt die gewünschte Bewegung auszuwählen. Die Auswahl wird durch die LED-Licht bei der gewählten Bewegung gezeigt.</p> <p><u>Achtung! Die Beleuchtung der LED-Leuchten ist in sequenzieller Weise, von unten nach oben, und ist mit der Anzahl der Motoren in den Stuhl bereitgestellt beschränkt.</u></p> <p>Bedienknöpfe “M1 - M2 - M3”: Damit werden die vorher gespeicherten Positionen abgerufen.</p> <p>Bedienknöpfe “0”: ruft die Speicherposition “0” auf, die von SMD eingestellt wird und nicht verändert werden kann.</p> <p><u>Für die Prozedur zur Speicherung der Positionen schlagen Sie in nächsten Seiten nach.</u></p>	<p style="text-align: center;"><u>GENERALIDADES</u></p> <p>El pedal permite de controlar los movimientos del sillón con función Single Touch</p> <p>Botones “A y B”: permiten activar separadamente los diferentes movimientos del sillón.</p> <p>Botón “S”: permite seleccionar el movimiento deseado. La selección se muestra por el LED en correspondencia del movimiento seleccionado.</p> <p><u>¡Atención! Las luces LED se encienden de manera secuencial, desde abajo hacia arriba y se limita al número de motores previstos en el sillón.</u></p> <p>Botones “M1, M2 y M3”: permiten convocar posiciones precedentemente memorizadas.</p> <p>Botón “0” permite convocar la posición de memoria “0” preestablecida por SMD y no modificable.</p> <p><u>Consultar las paginas siguientes para las informaciones sobre el proceso de memorización.</u></p>	<p style="text-align: center;"><u>GENERALITIES</u></p> <p>The foot pedal allows you to control the chair movements with Single Touch function</p> <p>“A e B” controls allows the activation of the individual movements of the chair</p> <p>“S” control allows to select the desired movement. The choice is showed by the light LED at the selected movement.</p> <p><u>Attention! The lighting of the LED lights takes places in a sequential way, from the bottom upwards, and is limited to the number of motors provided in the chair.</u></p> <p>“M1. M2 and M3” controls allow the recall of stored positions.</p> <p>“0” control recalls the memorised “0” position. The setup is performed by SMD and is not modifiable.</p> <p><u>Consult the following page for information on the memorisation procedure.</u></p>
<p>Die Bewegungen des Behandlungsstuhls können durch das Drücken irgendeines Pedalbefehls oder der roten Knöpfe seitlich unter dem Sitz gestoppt werden.</p>	<p>Los movimientos del sillón pueden ser interrumpidos operando con uno cualquiera de los mandos del pedal o de los botones rojos presentes lateralmente, debajo del asiento</p>	<p>Chair movements may be blocked using any of the foot controls and by pushing the red buttons on the underside of the seat</p>





<u>Speichern einer Position</u>	<u>Memorización de una posición</u>	<u>Position storing</u>
<p>Den Behandlungsstuhl mit den Befehlen A, B und S in die gewünschte Arbeitsposition bringen. Drücken Sie für etwa 3 Sekunden die Befehle M1, M2 oder M3. Die Speichervorgang wird durch die Abgabe eines akustischen Signals begleitet.</p>	<p>Utilizar los botones A, B y S, para poner el sillón en la posición deseada. Pulsar los botones M1, M2 o M3 y mantener la presión durante aproximadamente 3 segundos. El proceso de memorización se acompaña a la emisión de una señal acústica.</p>	<p>Using A, B and S controls, set the chair to the desired work position. Press buttons M1, M2 or M3 maintaining the pressure for about 3 seconds. The storing process is accompanied by the emission of an acoustic signal.</p>
<p>Die Bewegungen des Behandlungsstuhls können durch das Drücken irgendeines Pedalbefehls oder der roten Knöpfe seitlich unter dem Sitz gestoppt werden.</p>	<p>Los movimientos del sillón pueden ser interrumpidos operando con uno cualquiera de los mandos del pedal o de los botones rojos presentes lateralmente, debajo del asiento.</p>	<p>Chair movements may be blocked using any of the foot controls and by pushing the red buttons on the underside of the seat.</p>

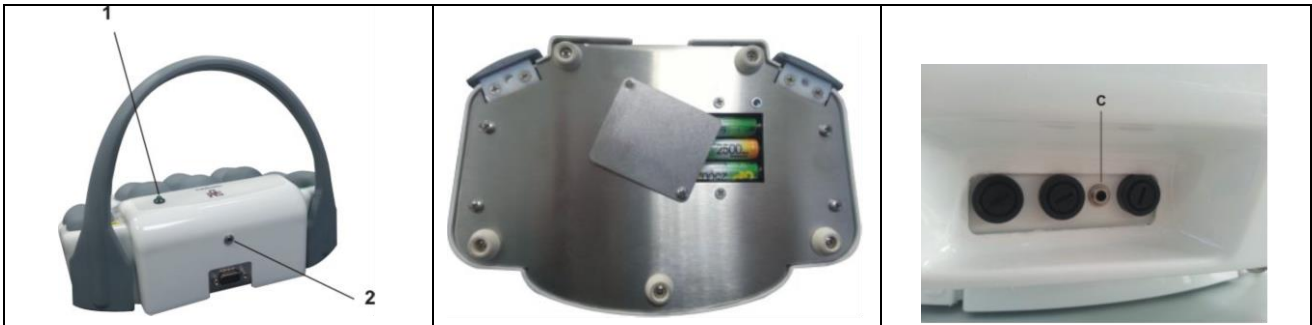

WIRELESS SYSTEM





D	E	GB
<p>Das WIRELESS SYSTEM erlaubt die Stuhlbewegungen ohne Anschlusskabel. Der Fußschalter ist mit wiederaufladbaren Batterien (Typ AA, 2500mA Leistung) ausgestattet. Das Batteriefach befindet sich unterhalb der Fußschalter. Batterie - Kontrollanzeige (1) OFF: Batterien geladene Batterie - Kontrollanzeige (1) ON: Batterien leer</p> <p><u>Bei jeder Betätigung der Pedaltasten signalisiert die LED durch kurzes Blinken die einwandfreie Funktion.</u></p> <p>Wenn der Behandlungsstuhl (C) mit dem vorgesehenen Kabel (der Anschluss befindet sich an der Rückseite neben der Einschalttaste) an das Pedal angeschlossen wird (1), startet ein Ladevorgang mit einer programmierten Dauer von ca. 8 Stunden. Während des Ladevorgangs blinkt die Led.</p> <p>Der Ladevorgang kann jederzeit durchgeführt werden, da das Pedal auch bei angeschlossenem Kabel funktioniert. Durchschnittlich Lebensdauer der Batterie bei optimalem Ladezustand: zwischen 2 und 4 Monaten. Verbrauchte Batterien müssen entsprechend den gesetzlichen Vorschriften entsorgt werden</p> <p>ACHTUNG: Wenn mehrere Behandlungsstühle mit dem System WIRELESS SYSTEM installiert werden, ist eine Differenzierung der Übertragungs-codes erforderlich. Für weitere Informationen wenden Sie sich bitte an den SMD Kundendienst.</p>	<p>El sistema WIRELESS permite la activación de los movimientos del sillón Arcadia sin usar una conexión de cable. El pedal utiliza baterías recargables (AA potencia de 2.500 mA) alojadas en un compartimiento en la base del pedal mismo. Cuando el piloto luminoso verde (1) está apagado las baterías están cargadas, cuando se enciende las baterías están muertas.</p> <p><u>Cada vez que se pisan los botones del pedal, el piloto luminoso parpadea brevemente para comprobar que funciona correctamente.</u></p> <p>Conectando el sillón (C) al pedal mediante el cable (2) (la conexión está en la parte posterior), se activa un ciclo de recarga que tiene una duración de unas ocho horas. Durante la recarga el piloto luminoso parpadea.</p> <p>La recarga puede hacerse en cualquier momento ya que el pedal funciona incluso con su cable conectado.</p> <p>La duración de la carga de la batería es variable de 2 a 4 meses Eliminar las pilas viejas según las disposiciones específicas de las normativas vigentes.</p> <p>¡ATENCIÓN! Si se instalan varios sillones dotados de sistema WIRELESS SYSTEM hay que diferenciar los códigos de comunicación. Para obtener más información contacte el servicio posventa de SMD.</p>	<p>The WIRELESS SYSTEM allows the chair movements without cable connection. The foot control is fitted with rechargeable batteries (AA type, 2500mA power) stored in a space in the foot control basement. When the green spy light (1) is OFF the batteries are charged, when it is ON the batteries are dead.</p> <p><u>Each time the foot control buttons are pressed the spy light blinks briefly to show it is working properly.</u></p> <p>By connecting the provided cable from the foot control plug (2) to the chair plug (C) a charging cycle starts, lasting for a pre-set time of about 8 hours. The spy light blinks constantly while the batteries are being charged.</p> <p>Charging cycle can be activated at any time because the foot control can be used even with the cable connected. On average, the battery charge duration will last from 2 to 4 months The old batteries must be disposed of in accordance with the specific existing standards.</p> <p>ATTENTION: In the case of multiple installations in the same cabinet, it is necessary to differentiate the communication codes. For more information please contact SPV SMD.</p>

<p style="text-align: center;">D</p>	<p style="text-align: center;">E</p>	<p style="text-align: center;">GB</p>	
<p>DREHUNG</p> <p>Der Stuhl Pleion X ist mit Drehbewegung in der Horizontalebene um 350° ausgestattet. Der Hebel auf der Abdeckung der Basis erlaubt das Bremsen oder Arretieren der Drehung durch eine Bewegung von rechts nach links.</p> <p style="text-align: center;">WENDEN SIE KEINE ÜBERMÄSSIGE KRAFT AN!</p>	<p>ROTACIÓN</p> <p>El sillón Pleion X puede girar de 350 grados en el plano horizontal. La palanca colocada en la cobertura de la base permite, a través de un movimiento a la izquierda, el bloqueo del movimiento de la rotación.</p> <p style="text-align: center;">¡NO APLIQUE EXCESIVA FUERZA!</p>	<p>ROTATION</p> <p>The Pleion X patient chair can rotate 350 in horizontal direction. The lever, which is placed on the covering of the base, allows, by moving it to the left, the clutching or locking of the rotation movement.</p> <p style="text-align: center;">DO NOT APPLY EXCESSIVE FORCE!</p>	
<p>BEINSTÜTZEN</p> <p>Die Beinstützen sind auf teleskopischen Gleitlagern montiert und 30°+ 30° seitlich schwenkbar. Sie verfügen über eine vertikale Bewegung um 90°.</p> <p>In der Patientenstühlen mit manueller Bewegung der Beinstützen ist es möglich die Beinstütze hochzuheben, in dem man eine Hand unter die Beinstütze legt und hochhebt. Um die Beinstütze herunterzulassen, sollte man den seitlichen Griff drücken und, in der Zwischenzeit, die Beinstütze herunterlassen.</p>	<p>PERNERAS</p> <p>Las perneras permiten un deslizamiento telescópico y se pueden abrir de 30°+30°. Además, tienen un movimiento vertical de 90° activado.</p> <p>En los sillones con movimiento manual de las perneras es posible subir una pernera simplemente poniendo una mano debajo del tapizado y moviendo hacia arriba. Para bajar la pernera, presionar la palanca lateral y, al mismo tiempo, bajar la pernera.</p>	<p>LEG SUPPORTS</p> <p>Leg supports are mounted on telescopic clutched slides, which can be opened wide of 30°+30°. They have a vertical movement of 90°.</p> <p>In the patient chairs with mechanical (manual) leg-rest movement, the leg-rest can be easily lifted by placing a hand under the upholstery and lifting. To lower the leg-rest, push on the side handle, while moving the leg-rest down.</p>	
<p>ARMLEHNEN</p> <p>Die Armlehnen sind einfach herunterzuklappen, so dass sich der Patient bequemer setzen und erheben kann. Außerdem kann der Patient sowohl von vorne als auch seitlich des Stuhls erreichen.</p>	<p>APOYABRAZOS</p> <p>Los apoyabrazos se vuelcan fácilmente, para ayudar al paciente en la subida y en la bajada del sillón. El paciente puede subir en el sillón frontalmente y de lado.</p>	<p>ARMRESTS</p> <p>Armrests are easily tipping, in order to help climbing up and going down from the chair. Patient can reach the chair both frontally and sideways.</p>	
<p>RÜCKENLEHNE</p> <p>Die Neigung der Rückenlehne wird durch einen Hebel, der seitlich des Sitzes ist, eingestellt.</p>	<p>RESPALDO</p> <p>La inclinación del respaldo se ajusta mediante una palanca colocada a lado del asiento.</p>	<p>BACKREST</p> <p>The backrest inclination is adjusted by the action on the lever placed laterally on the chair's seat.</p>	



D	E	GB
<p>REINIGUNG UND DESINFEKTION</p> <p>Zur Reinigung und Desinfektion der äußeren Oberflächen des Stuhls (Bestandteile aus Kunststoff, lackierten Komponenten und Polsterbezug) die üblichen auf dem Markt verfügbaren Desinfektionsmittel verwenden. Vor dem Gebrauch prüfen, dass die aufgelisteten aktiven Inhaltsstoffe in den folgenden Maximalkonzentrationen vorhanden sind:</p>	<p>LIMPIEZA Y DESINFECCION</p> <p>Para limpiar y desinfectar las superficies externas del sillón (partes de plástico, pintadas y tapicerías), utilizar los desinfectantes normales disponibles en comercio, asegurándose que las sustancias activas listadas estén presentes en las concentraciones máximas indicadas</p>	<p>CLEANING AND DISINFECTION</p> <p>To clean and disinfect the external surfaces of the podiatry chair (plastic, painted and upholstered parts) use standard commercially available disinfectants and check that the listed active substances do not exceed maximum concentrations indicated below:</p>
<ul style="list-style-type: none"> • Glutaraldehyd 2%:10% • Ethanol 96%:40% • Formaldehyd:0,01% • Glyoxal:0,15% • Propanole:35% 	<ul style="list-style-type: none"> • Gluteraldehido 2%:10% • Etanol 96%:40% • Formaldehído 0,01% • Gliosal 0,15% • Propanol 35% 	<ul style="list-style-type: none"> • Glutaraldehyde 2%:10% • Ethanol 96%:40% • Formaldehyde:0.01% • Glyoxal:0.15% • Propanol:35%
ACHTUNG!	¡ATENCIÓN!	WARNING!
<p>Keine angegebene Konzentration überschreiten. Keine Produkte mit Alkohol (Außer Ethanol 96% in der oben genannten Maximalkonzentration von 40%) Ammoniak, aggressiven Inhaltsstoffen oder Benzol verwenden. Die desinfizierten Teile mit einem mit Wasser angefeuchteten Tuch wischen (die Desinfektionsmittel, wenn auch verdünnt, können die Oberflächen beschädigen).</p>	<p>No superar las concentraciones indicadas. No utilizar productos con alcohol, amoniaco, sustancias abrasivas o benzol (de gasolina). Pasar un paño húmedo en las partes desinfectadas (los desinfectantes aun si diluidos pueden deteriorar las superficies).</p>	<p>Do not exceed the given concentrations. Do not use products containing alcohol, ammoniac, abrasive substances or benzene. Wipe disinfected areas with a wet cloth (disinfectants may attack surfaces even where diluted).</p>
<p>Die Desinfektionsmittel sind mit einem weichen Tuch auf die Flächen aufzutragen. Auf keinen Fall das Desinfektionsmittel direkt auf das Gerät spritzen, um das Eindringen der Lösungen in das Innere des Gerätes und die darauffolgende Beschädigung zu vermeiden.</p>	<p>Los productos van aplicados utilizando un paño suave húmedo con desinfectante; Nunca rocíe la solución desinfectante directamente sobre el equipo, porque podría haber infiltraciones y perjudicar el funcionamiento de la unidad operativa o del sillón.</p>	<p>Apply products with a disinfectant-dampened soft cloth: do not spray the disinfectant directly onto equipment as it could infiltrate the unit/chair and compromise proper operation.</p>
<p>Die Firma S.M.D. lehnt jegliche Haftung für eventuelle Schäden ab, die auf Nichtbeachtung der in diesem Handbuch enthaltenen Warnungen und Hinweisen zurückzuführen sind.</p>	<p>SMD declina cada responsabilidad de posibles daños causados por no seguir las advertencias y las instrucciones contenidas en este manual.</p>	<p>S.M.D. cannot be held liable for any damages deriving from failure to observe the warnings and instructions contained in this handbook.</p>

D	E	GB
ÜBLICHE WARTUNGSARBEITEN	MANTENIMIENTO DE RUTINA	ROUTINE MAINTENANCE
Der Stuhl braucht keine besonderen Wartungsarbeiten. Es ist trotzdem ratsam, dass der technische Kundendienst ihn periodisch prüft. "Vorbeugen ist besser als behandeln".	No se necesita ningún mantenimiento específico. Sin embargo, es conveniente prever un controle periódico por el Servicio postventa. "Prevenir es mejor que cuidar".	No specific maintenance is needed. However, it is advisable to foresee a periodical check by Customer Support Service. "Preventing is better than nursing".

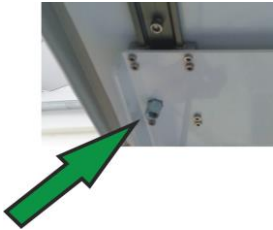
D	E	GB	
EINSTELLUNG DER EINREIBUNG DER BEINSTÜTZEN Um die Einreibung der Beinstützen einzustellen, die Sechskantmutter unter den Beinstützen durch einen Schlüssel Nr. 7 regulieren (siehe Abbildung).	REGULACIÓN DE LA FRICCIÓN DE LA PERNERA Para regular la fricción de las perneras, operar en los tornillos colocados debajo de la pernera, utilizando una llave inglesa nr 7. (ver imagen).	LEG REST SLIDING ADJUSTMENT To adjust sliding of leg supports, operate on hexagonal dies placed under the leg-rest, using a monkey wrench nr.7 (see image).	
EINSTELLUNG DER EINREIBUNG DER EXTRA SLIDE Um die Einreibung der EXTRA SLIDE einzustellen arbeiten auf die unter den Beinstützen platzierte Schraube (siehe Abbildung).	REGULACIÓN DEL EXTRA SLIDE Para regular la fricción del sistema EXTRA SLIDE, operar en el tornillo colocado debajo de la pernera (ver imagen).	EXTRA SLIDE SLIDING ADJUSTMENT To adjust sliding of the EXTRA SLIDE system, operate on the screw placed under the leg rests (see image).	
EINSTELLUNG DER EINREIBUNG DER EINZELBEINSTÜTZEN Um die Einreibung der Einzelbeinstützen einzustellen, arbeiten auf die unter den Beinstützen platzierte Schraube (siehe Abbildung).	REGULACIÓN DE LA FRICCIÓN DE LA PERNERA ÚNICA Para ajustar la fricción de la pernera única, operar en los tornillos colocados a bajo de la pernera (ver imagen).	SINGLE LEG REST SLIDING ADJUSTMENT To adjust sliding of leg support, operate on hexagonal dies placed under the leg-rest (see image).	



	D ERSATZTEILLISTE	E LISTA DE REPUESTOS	GB SPARE-PARTS LIST
RA01	Drehelement Basis	Elemento rotativo completo	Complete rotating element
109092991	Bremshebel	Palanca del freno	Brake lever
107020030	Beinauflage Blockiervorrichtung	Bloque pernera	Leg rest blocking device
2000111	Grau Knopf Pedal (mit Kabel)	Botón gris del pedal (con cable)	Foot pedal grey button (with cable)
187595637	Beinauflagepolster	Tapizado pernera	Leg rest upholstery
187595642	Einzelne Beinauflagepolster	Tapizado pernera unica	Single leg rest upholstery
187595661	Sitzpolster	Tapizado asiento	Seat upholstery
187595871	Rückenpolster	Tapizado respaldo	Backrest upholstery
187595875	Rückenbezug	Carter respaldo	Backrest cover
188778652	Kopfstütze	Apoya cabeza	Headrest

**DICHIARAZIONE DI CONFORMITA' UE
DECLARATION DE CONFORMITE UE
EU CONFORMITY DECLARATION
EU KONFORMITÄTSEKTLÄRUNG**

S.M.D. dichiara sotto la propria responsabilità che i dispositivi / S.M.D. déclare sous sa seule responsabilité que les dispositifs
S.M.D. declares on its sole responsibility that the devices / S.M.D. erklärt auf eigene Verantwortung, dass die Produkte

Tipologia / Type Type / Warentyp	Modello / Modèle Model / Modell	Codice / Référence Code / Artikelnummer	Matricola / No. de fabrication / Serial No. / Seriennummer. da/de/fm/von ÷ a/a/to/bis
Poltrona podologica Fauteuil de pedicurie Podiatry chair Podologie Stuhl	PLEION	39267-00 39268-00 39270-00 39271-00	39267-00-00000 ÷ 39267-99-99999 39268-00-00000 ÷ 39268-99-99999 39270-00-00000 ÷ 39270-99-99999 39271-00-00000 ÷ 39271-99-99999

Dispositivo utilizzato dal podologo per il supporto del paziente nel corso di interventi ambulatoriali.
Dispositif utilisé pour soutenir le patient lors d'interventions dans le cabinet de podologie
Device used for patient support during podiatry interventions
Gerät zur Patientenunterstützung bei Podologie-Eingriffen.



Sono dispositivi di Classe I, regola di classificazione applicata 13, allegato VIII del Regolamento 745/2017 MDR
Sono conformi ai requisiti essenziali e alle prescrizioni del Regolamento 745/2017 MDR.
Sono conformi alla Direttiva RoHS 2011/65/CE (limitazione di sostanze pericolose nei dispositivi elettrici ed elettronici)
Sono conformi alla Direttiva RED 2014/53/UE (apparecchiature radio)

Sont dispositifs médicaux de Classe I, règle de classification 13 annexe VIII du règlement 745/2017 MDR
Ils sont conformes aux requises essentielles de sécurité et aux ordonnances du règlement 745/2017 MDR.
Ils sont conformes à la Directive RoHS 2011/65/CE (limitation des substances dangereuses dans les appareils électroniques)
Ils sont conformes à la Directive RED 2014/53/UE (équipement radio)

Are devices of Class I, classification rule 13, annex VIII of the 745/2017 MDR (Medical Device Regulation).
They comply with the essential requirements of the 745/2017 MDR (Medical Device Regulation).
They comply with the RoHS 2011/65/EU Directive (restriction of the use of hazardous substances in electrical and electronic equipment)
They comply with the RED 2014/53/EU Directive (Radio Equipment Directive)

als Produkte von Klasse I eingestuft werden, gemäß der angewendeten Klassifizierungsregel 13,
Anhang VIII der Ordnung 745/2017 MDR
Sie entsprechen den grundlegenden Anforderungen und Vorschriften der Ordnung 745/2017 MDR.
Sie entsprechen der Richtlinie 2011/65/CE (RoHS) (Beschränkung der Verwendung bestimmter gefährlicher Stoffe
in Elektro- und Elektronikgeräten).
Sie entsprechen der RED Richtlinie 2014/53/EU (Funkanlagen)

Cadriano, 2021/05/27

Il Responsabile per la sicurezza del prodotto Responsable de la sécurité des produits Product safety manager Produktsicherheitsbeauftragter		Il Presidente Le Président The President Die Präsidentin	
--	--	---	--